

LEDguardian TRUCK FLARE Signal TA19

LEDguardian varovná a bezpečnostní svítlna

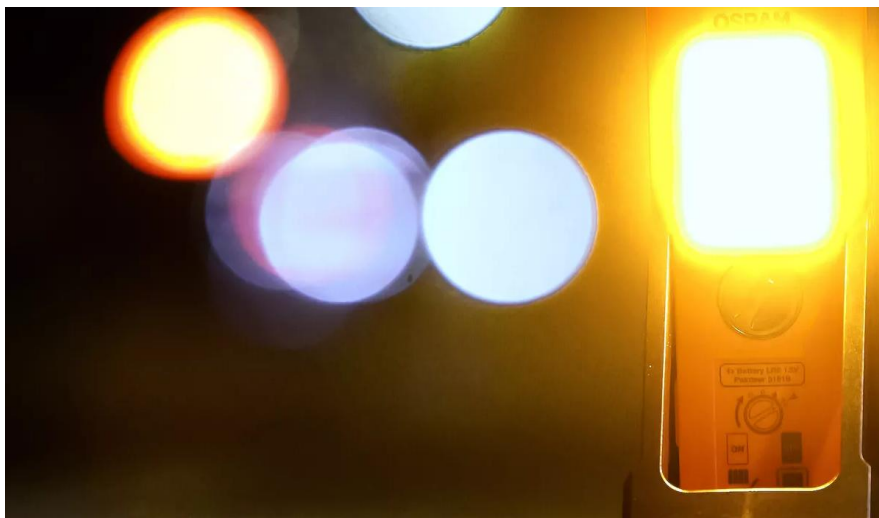

Pro použití na veřejných komunikacích v Německu legálně

Přítomnost výstražného světla ve vozidle a jeho umístění na silnici v případě poruchy vozidla je v Německu povinné pro všechna vozidla $\geq 3,5$ t podle §53a TA19 StVZO



2 v 1

LED výstražné světlo a LED svítlna Žářivě žluté blikající světlo a žářivě bílé světlo svítlny



4x AA baterie součástí balení

Díky přiloženým bateriím je varovné světlo ihned po zakoupení připraveno k použití



2 roky OSRAM záruka*

Systematická opatření pro zajištění kvality podporují prémiové zpracování a funkčnost našich výrobků. Inovativní technologie a vynikající kvalita se zákazníkům vyplatí.



Světlo znamená bezpečí. Vidět a být viděn s OSRAM

Buďte připraveni - s výstražnými a bezpečnostními světly OSRAM LEDguardian. Signální světlo OSRAM LEDguardian TRUCK FLARE Signal TA19 je výstražné LED světlo, které je nutné nosit ve vozidle a použít v případě poruchy v Německu. To platí pro všechna vozidla s celkovou hmotností $\geq 3,5$ t podle §53a StVZO. TRUCK FLARE od OSRAM navíc splňuje také požadavky uvedené v technických požadavcích StVZO (TA 19). Uvádí se v nich, že výstražné světlo musí splňovat následující vlastnosti: Oranžové blikající světlo, nepřerušovaná provozní doba nejméně 15 hodin, frekvence blikání $1,5 \text{ Hz} \pm 0,5 \text{ Hz} \pm 90 \pm$ pulzů za minutu a dynamický tlak $21 \text{ kg} / \text{m}^2 \pm$ síla větru 9. Pro použití v silničním provozu jsou oficiálně schválena pouze ta světla, která splňují tyto požadavky. Výstražná kontrolka musí být v provozu vedle výstražného trojúhelníku, aby indikovala nebezpečnou zónu v případě poruchy nebo nehody. U vozidel s hmotností $\leq 3,5$ t není použití povinné, ale pro bezpečnost všech účastníků silničního provozu je samozřejmě možné a doporučeno. Blikající oranžová výstražná kontrolka signálního světla OSRAM LEDguardian TRUCK FLARE Signal TA19 je viditelná z velké vzdálenosti a může poskytnout důležité informace o nebezpečné situaci na silnici v případě nouze. Kromě výstražného trojúhelníku upozorňuje ostatní účastníky silničního provozu na potenciálně nebezpečnou situaci na silnici aktivním blikáním ve srovnání s pouhým odrazem výstražného trojúhelníku. Se 6 vysoce výkonnými LED diodami s dlouhou životností na sebe můžete upozornit ve dne i v noci a preventivně varovat ostatní účastníky silničního provozu před nebezpečnou situací, jako je například rozbité vozidlo na silnici. TRUCK FLARE může navíc sloužit také jako svítidla. Jako další funkce je integrováno zářivě bílé světlo, které umožňuje další aplikace, jako je pracovní nebo kontrolní světlo. Kompaktní design vám umožňuje uložit výstražné světlo na dosah ve vozidle a v případě potřeby jej lze díky sklopným, robustním a neklouzavým nožičkám rychle a snadno nastavit přímo vedle výstražného trojúhelníku. Další výhodou je, že baterie obsažené v balení znamenají, že OSRAM LEDguardian TRUCK FLARE Signal TA19 je okamžitě připraven k provozu. Signální světlo LEDguardian TRUCK FLARE Signal TA19 bylo testováno a ověřeno v naší laboratoři pro simulaci prostředí s certifikací prostředí DIN EN ISO / IEC 17025 pro extrémní vnější vlivy, pokud jde o vodu, prach, teplo, chlad a vliv pádů. S třídou ochrany IP54 je OSRAM LEDguardian TRUCK FLARE Signal TA19 odolný vůči vniknutí vody a prachu. OSRAM poskytuje na tento produkt dvouletou záruku*.

Technický list výrobku

Technické údaje

Informace o produktu

Odkaz na objednávku	LEDSL103
Aplikace (specifikace kategorie a produktu)	Warning and safety lights

Parametry

Jmenovitý výkon	1.50/3.0 W
Jmenovité napětí	6.0 V

Fotometrické údaje

Teplota chromatičnosti	2000/6000 K
Barva světla LED	oranžová / bílá

Rozměry & váha

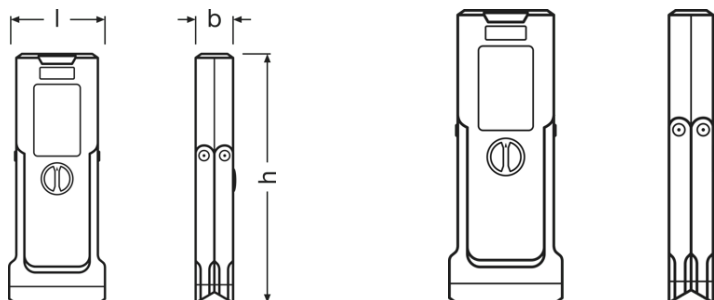

Váha výrobku	600.00 g
Délka	90.0 mm
Šířka	43.0 mm
Výška	236.0 mm

Životnost

Záruka	2 years
--------	---------

Další údaje o produktu

Typ baterie	Alkaline
Rozsah baterie	Yes
Baterie	4X LR6

Vlastnosti

Technický list výrobku

Technologie	LED
-------------	-----

Certifikáty & standardy

Standardy	CE
Druh ochrany	IP54

Kategorizace specifická pro danou zemi

Odkaz na objednávku	LEDSL103
---------------------	----------

Environmental information





Information according Art. 33 of EU Regulation (EC) 1907/2006 (REACH)	
Date of Declaration	19-02-2024
Primary Article Identifier	4062172185967 4062172185943 4062172185929
Declaration No. in SCIP database	In work

Logistické údaje

Kód výrobku	Popis výrobku	Jednotka balení (kusy/jednotku)	Rozměry (délka x šířka x výška)	Objem	Hrubá hmotnost
4062172185967	LEDguardian TA19	Folding carton box 1	100 mm x 50 mm x 255 mm	1.28 dm ³	653.00 g
4062172185974	LEDguardian TA19	Shipping carton box 10	255 mm x 210 mm x 290 mm	15.53 dm ³	6880.00 g

Zmíněný produktový kód udává nejmenší jednotku množství, kterou lze objednat. Jednotka balení může obsahovat jeden nebo více samostatných produktů. Při objednávání zadávejte jednotky balení nebo násobky jednotek balení.

Stažení dat

Soubor	
	User instruction LEDguardian TRUCK FLARE Signal TA19
	Brochures OSRAM LEDguardian Truckflare TA19 Flyer (EN)
	Movie application Product Video OSRAM LEDguardian TRUCK FLARE Signal TA19 (EN)
	Movie application Product Video OSRAM LEDguardian TRUCK FLARE Signal TA19 (EN)
	Movie application LEDguardian ROAD FLARE Signal TA19 Social Media Reel (EN)

Technický list výrobku



Movie application
LEDguardian ROAD FLARE Signal TA19 Social Media Reel Camper (EN)



Video
OSRAM LEDguardian TRUCK FLARE Signal TA19 - Camper



360 Degree Image
OSRAM LEDguardian Truckflare TA19

Právní rady

* přesné podmínky najdete na:

www.osram.cz/am

Poznámky k aplikaci:

Podrobnější informace o aplikaci najdete v datovém listu produktu a uživatelské příručce.

Pokyny k použití

Podrobnější informace k použití a grafiku najdete v technickém listu.

Vyloučení odpovědnosti

Změny bez předchozího upozornění vyhrazeny. Chyby a opomenutí vyhrazeny. Vždy se ujistěte, že používáte nejnovější vydání.

OSRAM